

# rollz®

## Rollz Motion Rhythm Manual del Módulo y App

-  LASER
-  VIBRACION
-  ACUSTICA

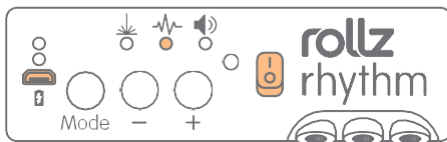
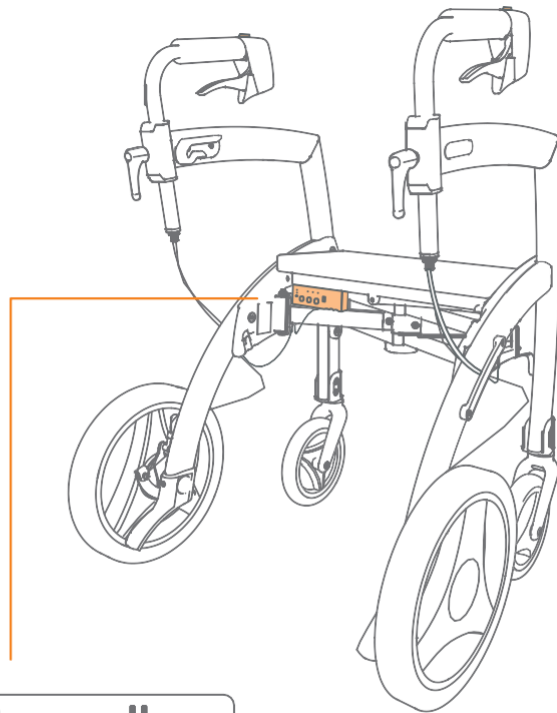

CE

## ANTES DE EMPEZAR

Esta guía es una ampliación al manual de usuario de Rollz Motion.

Puedes configurar y utilizar el módulo de Rollz Rhythm de dos maneras: a través del módulo en el andador y/o a través de la aplicación.



### ADVERTENCIA

El Rollz Motion Rhythm contiene componentes electrónicos. Por lo tanto, evita que el andador se moje. No lo use en el exterior con lluvia fuerte.

Utilice sólo el adaptador micro USB suministrado para cargar el módulo.

## DETALLES TÉCNICOS DEL MÓDULO

Temperatura de funcionamiento: -5°C a +45°C

Voltaje y corriente nominal: 5V DC - 0,5A

Capacidad de la batería: (1S2P) 5200mAh

Frecuencia de conexión inalámbrica: 2.4GHz - 2.5GHz

## CARGAR EL MÓDULO ROLLZ RHYTHM

Antes de iniciar el módulo, asegúrese de que está cargado.  
Para cargarlo, use el adaptador micro USB incluido.  
El conector USB está situado en el lado izquierdo del módulo.

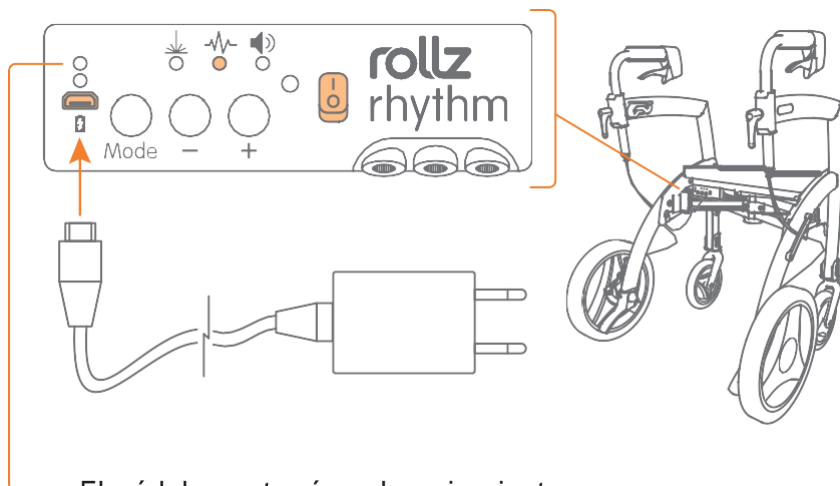

El módulo mostrará una luz roja mientras se carga.  
Cuando esté completamente cargado, esta luz se volverá verde. No cargue el módulo con un adaptador que exceda los 5V y 1A.

La duración de la batería depende del uso. La batería puede ser cargada en cualquier momento. Una batería completamente agotada tarda 10 horas en cargarse.

**Nota:** Si el módulo ya no tiene suficiente potencia, la luz LED del medio parpadeará una vez al encender el módulo.



## INSTALAR LA APLICACIÓN ROLLZ

La aplicación Rollz puede descargarse gratuitamente en tu smartphone o tableta desde la Play Store (para Android) o la App Store (para iOS). Busca "Rollz".



## CONTROLAR EL MÓDULO DEL ANDADOR

Para encender el módulo, deslice el interruptor de encendido hacia arriba. Deje unos segundos para encenderlo.

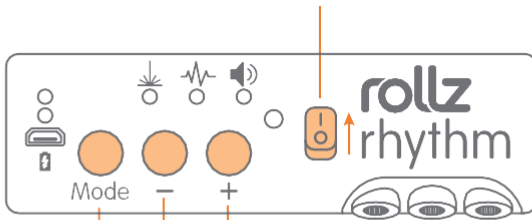

Use los botones “-” y “+” para aumentar o disminuir el ritmo al caminar en pasos/minutos. Para una velocidad de caminar más lenta, presiona “-”. Para caminar más rápido, “+”.

Usar el botón “Mode” para cambiar las posibles combinaciones de las pistas: laser, vibración y acústica.

Las señales activas serán mostradas por las luces LEDs.



- ● ● Todas las señales
- ○ ○ Laser
- ● ○ Vibración
- ● ○ Laser & Vibración
- ○ ● Acústica
- ○ ● Laser & Acústica
- ● ● Vibración & Acústica

Hay disponibles ajustes adicionales que se pueden configurar en la aplicación Rollz.

Para restablecer la configuración predeterminada, mantenga presionados los botones “+” y “-” durante dos segundos. Ajustes predeterminados: todas las señales están activadas, intensidad media y 16 repeticiones.

## INICIAR LAS SEÑALES MIENTRAS SE CAMINA

Use cualquiera de los dos botones de los mangos para iniciar o detener las señales.

Presione brevemente para iniciar las señales y otra vez para detenerse.

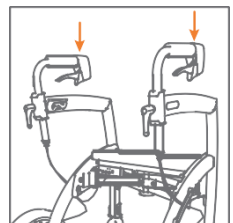

## CONECTAR EL MÓDULO (con la Aplicación)

Encienda el módulo del andador y abra la aplicación Rollz para conectarlo.

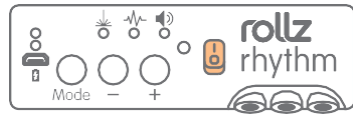

El módulo puede ser conectado por Bluetooth.  
Al abrir la aplicación hay que dar unos pasos para conectarse al dispositivo:

**Nota:** Si necesita, contraseña del módulo es: **123456**

Toca el icono de **BLUETOOTH ON**

Escanea los dispositivos

Elija el dispositivo llamado "Rollz Rhythm:"

Pulsar **CONNECT**  
(CONECTAR)

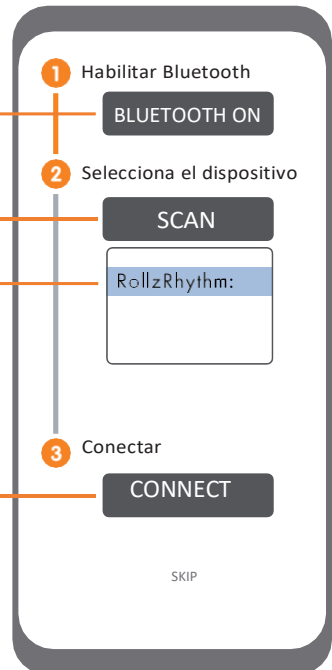

Cuando el módulo esté conectado con éxito, la aplicación Rollz mostrará el "símbolo conectado" en la esquina superior derecha. Al mismo tiempo, los LED de todas las señales activas parpadearán en el módulo.

## USAR LA APLICACIÓN ROLLZ

Con la aplicación se pueden configurar más opciones que a través del módulo.

Marcar para activar/desactivar las señales.

1. Laser
2. Vibración
3. Acustica
4. Recibir las señales por el teléfono

Conmutar para activar/desactivar las señales en el teléfono

Intensidad/ Volumen del sonido

Ajuste de la longitud del patrón de 8, 16, 32 pasos o repetición continua

Desplácese hacia abajo en la aplicación Rollz para ajustar cada paso individualmente para las respectivas claves. Pulse para activar/desactivar cada paso.

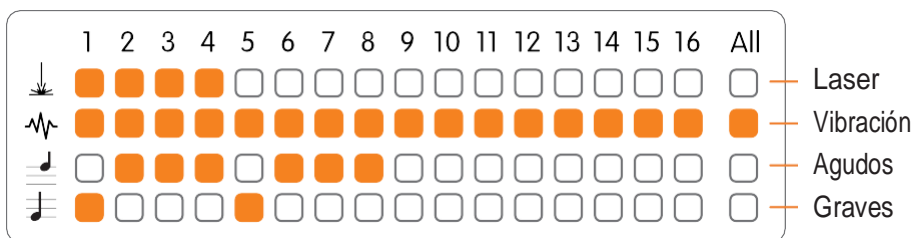

Una vez que se hayan establecido los ajustes deseados, toque **Guardar**. El módulo Rollz Rhythm ejecutará un ejemplo de los ajustes recién guardados.

**Nota:** Los ajustes cambiados en la aplicación sólo se realizarán después de tocar **Guardar**.

El ritmo del patrón también se puede ajustar en la aplicación Rollz tocando "+" o "-". El cambio en la cantidad de pasos por minuto se puede ver en la parte superior de la pantalla cuando estos botones están activados. Presione **Guardar** después de cada ajuste.



El patrón puede ser activado o desactivado remotamente, tocando el botón de encendido/apagado.

**Nota:** Actualice la aplicación cuando haya una nueva versión disponible.

## PROTECCIÓN DE LA PRIVACIDAD

Rollz International trata su privacidad con cuidado. Todos sus ajustes se almacenan en el módulo y en su smartphone/tableta.

## GARANTÍA

Su Rollz Motion Rhythm andador está cubierto por las condiciones de garantía del manual de usuario de Rollz Motion. Las partes específicas de su Rollz Motion Rhythm están cubiertas por los siguientes periodos de garantía:

1. El módulo de Ritmo de Rollz tiene una garantía de 24 meses.
2. Los mangos de Rollz Motion Rhythm que contienen la parte vibratoria tienen una garantía de 12 meses.
3. La batería del módulo de Rollz Motion Rhythm está totalmente garantizada por 12 meses.

## ACCESORIOS

El Rollz Motion Rhythm se suministra como un andador. Si quieres convertirlo en una silla de transporte sobre la marcha, puedes comprar el paquete de la silla de transporte. Todos los accesorios de Rollz Motion también caben en el Rollz Motion Rhythm.

## CONSEJOS PARA EL USUARIO

En [www.rollz.com](http://www.rollz.com) se pueden encontrar consejos para el uso óptimo de su andador.



**Rollz® International BV**

Treubweg 51bg  
1112 BADIEMEN  
The Netherlands

+31 (0)20 362 20 10  
[www.rollz.com](http://www.rollz.com)  
[info@rollz.com](mailto:info@rollz.com)

**V 2020.06**